

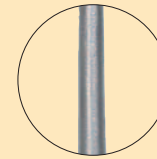

System-Spindeltreppen ø 1200/1400/1600



Form A



Form B



Form C

Standardausführung Geländersteher: Form A
Andere Formen auf Anfrage kombinierbar.

System-Spindeltrappe

Art.:	ø1 mm	ø2 mm	ø3 mm	Stufenzahl Drehung
2010M	1200	1250 - 1350	220	12
2050M	1400	1450 - 1550	220	13
2070M	1600	1650 - 1750	220	14

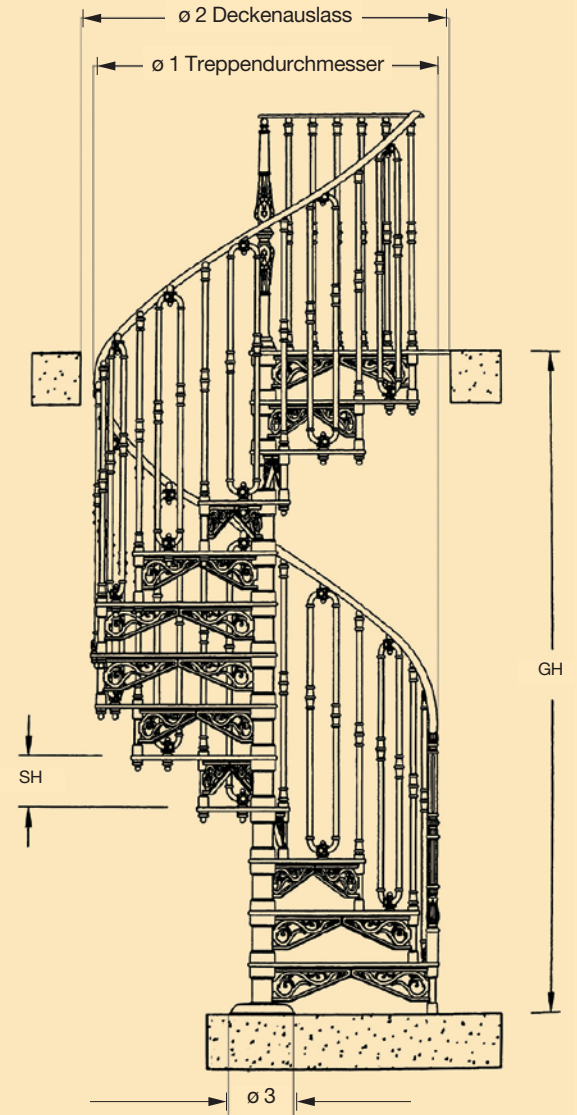

Art. 2010M	Art. 2050M	Art. 2070M	Stufenhöhe in cm							
kg. max	kg. max	kg. max		20	20,5	21	21,5	22	22,5	
107	120	133	Gesamtzahl der Treppenstufen	3	n. d.	n. d.	n. d.	n. d.	67,5	
133	150	167		4	80,5	82	84	86	88	90
159	180	201		5	100,5	102,5	105	107,5	110	112,5
185	210	235		6	120,5	123	126	129	132	135
211	240	269		7	140,5	143,5	147	150,5	154	157,5
237	270	303		8	160,5	164	168	172	176	180
263	300	337		9	180,5	184,5	189	193,5	198	202,5
289	330	371		10	200,5	205	210	215	220	225
315	360	405		11	220,5	225,5	231	236,5	242	247,5
341	390	439		12	240,5	246	252	258	264	270
367	420	473		13	260,5	266,5	273	279,5	286	292,5
393	450	507		14	280,5	287	294	301	308	315
419	480	541		15	300,5	307,5	315	322,5	330	337,5
445	510	575		16	320,5	328	336	344	352	360
471	540	609		17	340,5	348,5	357	365,5	374	382,5
497	570	643		18	360,5	369	378	387	396	n. d.
523	600	677		19	380,5	389,5	399	408,5	418	427,5
549	630	711		20	400,5	410	420	430	440	450
575	660	745		21	420,5	430,5	441	451,5	462	n. d.
601	690	779		22	n. d.	451	462	473	484	495
627	720	813		23	460,5	471,5	483	494,5	506	517,5
653	750	847		24	480,5	492	504	516	528	n. d.

- Rechts oder links drehende System-Spindeltrappe für Selbstmontage im Innen- und Außenbereich geeignet
- Stufenelemente aus Gusseisen
- Stufenhöhe mit Zwischenringen veränderbar
- Geländer aus verzinktem Stahl oder Gusseisen
- Halbrunder Handlauf aus Aluminium
- Grundiert und mehrfach lackiert, Farbton anthrazitgrau, oder als Sonderausführung Farbe nach RAL
- Umfangreiches Geländer- sowie Systemzubehör für individuellen Ein- und Ausstieg lieferbar
- Die Tragkraft des Bodens und die Baubestimmungen sind bauseits zu überprüfen

Da wir jede Spindeltrappe individuell nach Ihren persönlichen Wünschen fertigen, ersuchen wir Sie um ein persönliches Gespräch in unserem Schauraum, gegebenenfalls mit Ihrem Projektplan.

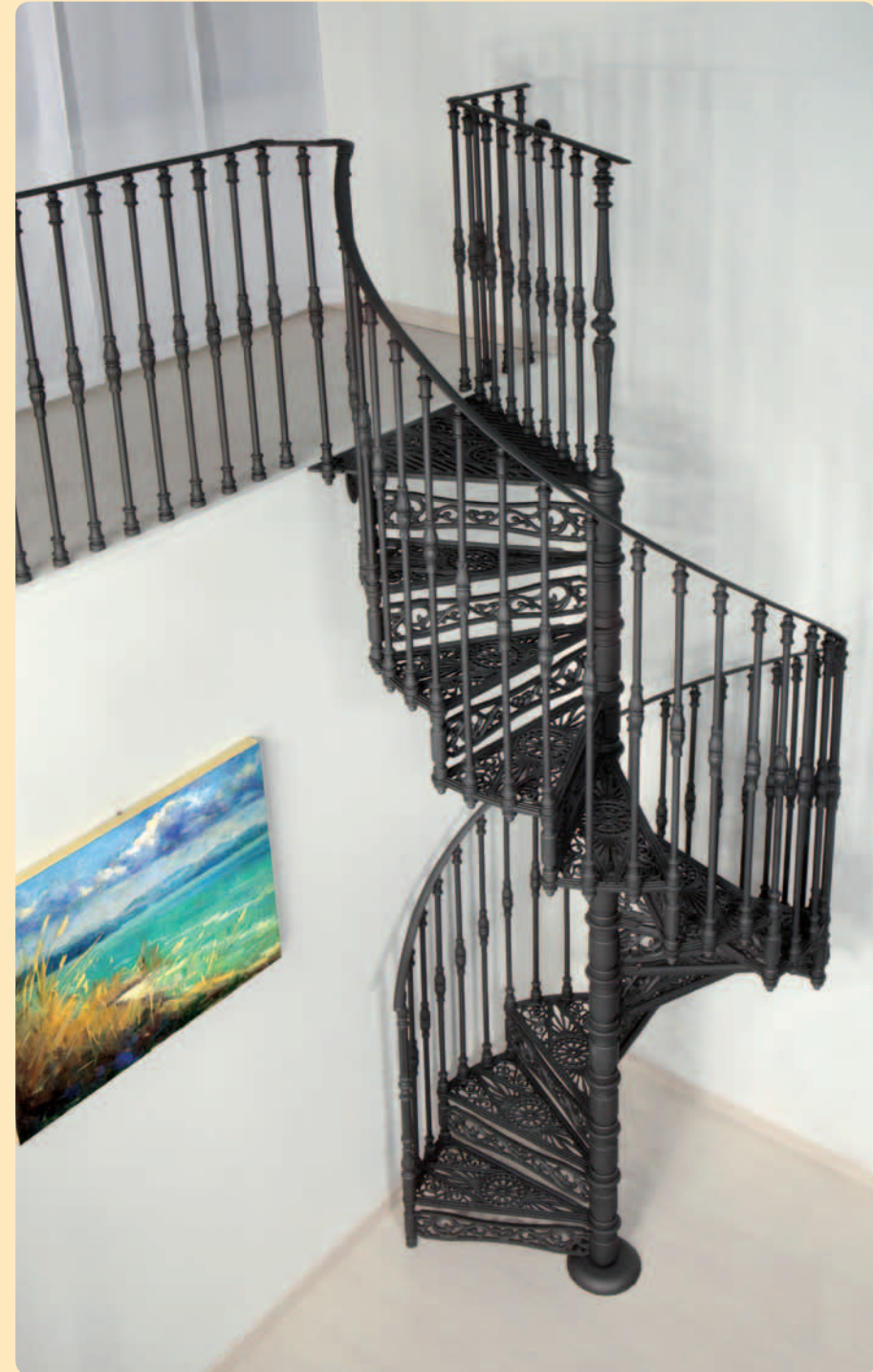



Spindeltreppen-Elemente



Abb.: Art. 15000M Drehrichtung rechts
Art. 15000 (ohne Muster auf Setzstufe) Drehrichtung rechts

Spindeltreppen-Stufen							
Art.:	R mm	H mm	T mm	ø1 mm	ø2 mm	kg / Stufe	Stufenzahl Drehung
15000M	620	172	308	17	63	20	12,5
15000	620	172	308	17	63	22	12,5
15004	670	174	272	18	44	15	15
15005	735	155	315	15	54	13	14
15008	880	165	330	15	64	24	16,5
15009	1150	166	330	15	64	40	21

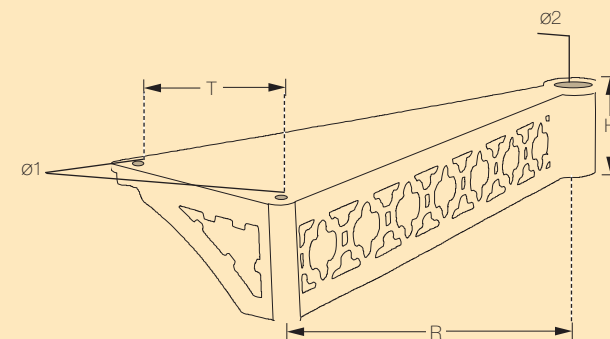

Ziernutter mit
Gewindestange M12

Unsere Spindeltreppenstufen für Treppendurchmesser von 1240 bis 2300 mm sowie die dazugehörigen Geländersteher werden nach historischen Vorlagen aus Grauguss, grundiert, in Handarbeit gefertigt. Lackierung, Farbe nach RAL, möglich. Bauseits müssen die Fertigung des Zentralrohres und des Handlaufes sowie deren Montage durch ein konzessioniertes Unternehmen erfolgen.



Abb.: Art. 15004
Drehrichtung links oder rechts



Art.: 1500ST
Geländersteher
Höhe: 1000 mm

Abb.: Art. 15008 Drehrichtung rechts
Art. 15009 Drehrichtung rechts

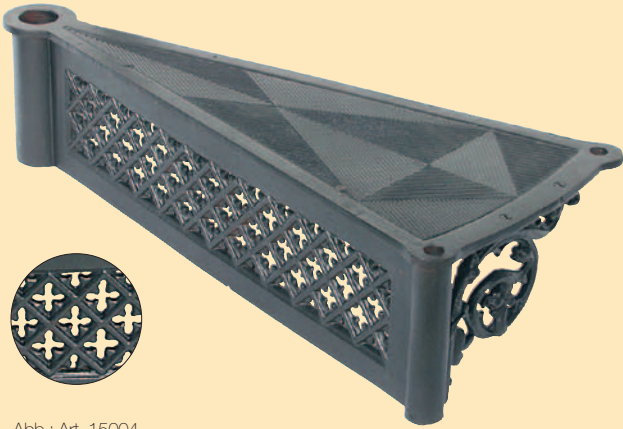

Abb.: 15005
Drehrichtung links





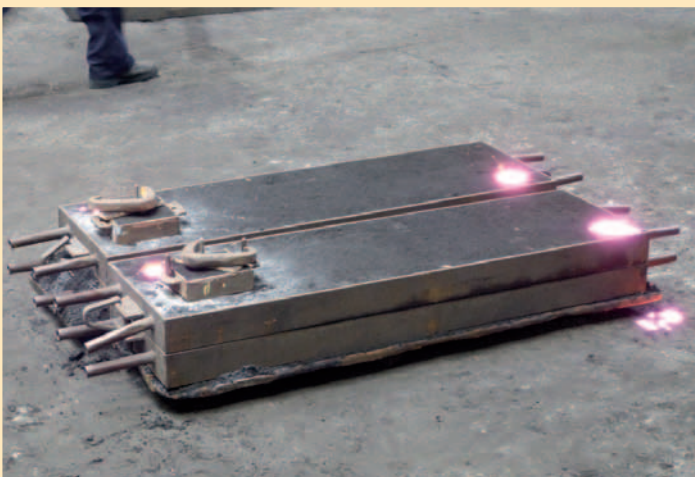

Z i e r g i t t e r



Ziergitter

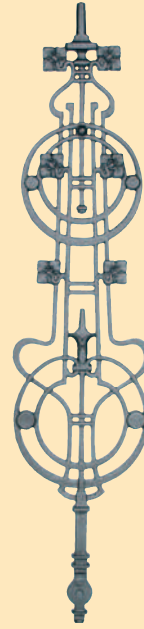

Art.: 15660



Art.: 15640



Art.: 15672



Art.: 15609



Art.: 15601



Art.: 15608



Art.: 15661



Art.: 15625

Ziergitter			
Art.:	H mm	B mm	Befestigung
15601	920	190	v
15605	1000	180	v/s
15608	860	180	v
15609	1020	270	v
15625	940	230	v
15627	950	250	v/s
15634	950	180	v
15638	1000	230	s
15640	880	240	v
15660	1110	260	v/s
15661	940	200	v
15662	940	190	v
15663	1000	190	s
15664	990	175	s
15665	1000	265	s
15666	1050	270	v
15667	990	255	v/s
15668	950	190	v
15669	925	225	v
15670	940	330	v
15671	1030	240	v/s
15672	1110	190	s



v = vertikal



s = seitlich



Art.: 15662



Art.: 15663



Art.: 15605



Art.: 15627



Art.: 15664



Art.: 15665



Art.: 15666

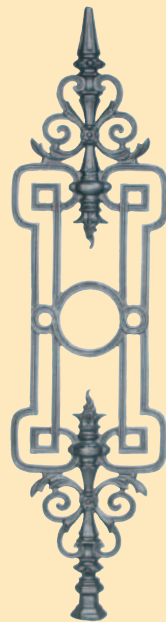

Art.: 15667

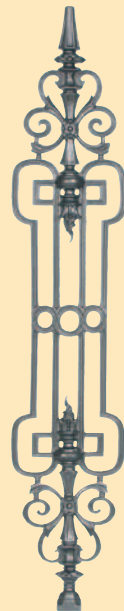

Art.: 15668



Art.: 15638

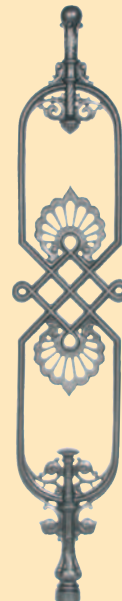

Art.: 15634



Art.: 15669



Art.: 15670



Art.: 15671

Hinweis:
Benötigte Ergänzungsteile können in Abmessungs- und Befestigungsart variieren!

Unsere Ziergitter für Geländer sowie die dazugehörigen Geländersteher werden nach historischen Vorlagen aus Grauguss in Handarbeit gefertigt.

Bauseits muss der Handlauf sowie dessen Montage durch ein konzessioniertes Unternehmen erfolgen.

Wir fertigen nach Ihren vorhandenen Originalen geme Kopien aus Grau-, Aluminium- oder Sphäroguss an.



Ziergitter



Art.: 15673



Art.: 15674



Art.: 15675



Art.: 15676



Art.: 15644



Art.: 15677



Art.: 15678



Art.: 15635

Ziergitter			
Art.:	H mm	B mm	Befestigung
15635	1050	85	v
15644	900	145	v
15673	880	115	v
15674	870	155	v
15675	735	110	v
15676	930	150	v/s
15677	1015	150	s
15678	935	130	v
15679	740	300	v
15680	570	100	-
15804	1000	30	v
15834	970	60	v
15835	1130	50	v



v = vertikal



s = seitlich



Art.: 15679



Art.: 15680



Art.: 15804



Art.: 15834



Art.: 15835



Hinweis:
Benötigte Ergänzungsteile können in Abmessungs- und Befestigungsart variieren!

Unsere Ziergitter für Geländer sowie die dazugehörigen Geländersteher werden nach historischen Vorlagen aus Grauguss in Handarbeit gefertigt.

Bauseits muss der Handlauf sowie dessen Montage durch ein konzessioniertes Unternehmen erfolgen.

Wir fertigen nach Ihren vorhandenen Originalen gerne Kopien aus Grau-, Aluminium- oder Sphäroguss an.



Geländersteher



Art.: 15809

Art.: 15815

Art.: 15808

Art.: 15831

Art.: 15832

Art.: 15810

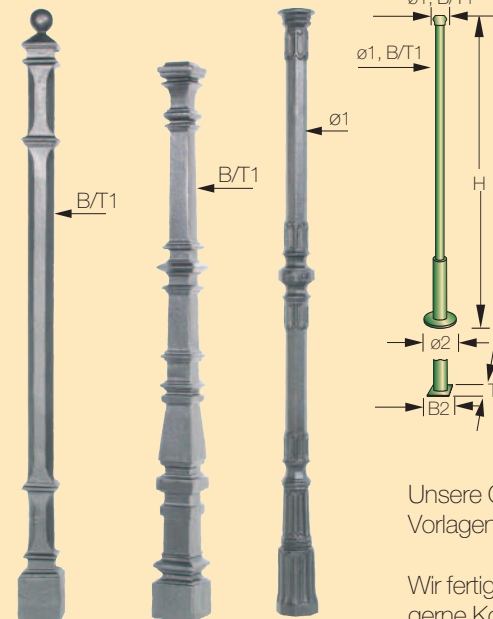

Art.: 15801

Art.: 15833

Art.: 15807

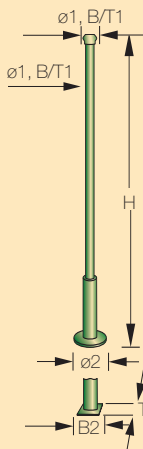

Art.:	H mm	ø1, B/T1 mm	ø2, B/T2 mm	Sockelform
15801	1175	50/50	80/80	■
15807	1117	38	72	⬡
15808	1235	35	80	○
15809	1160	37	70	⬡
15810	1020	60	110	○
15815	1060	80	100	○
15831	925	38	55	○
15832	1180	44	75	○
15833	980	35/35	80/80	■

Unsere Geländersteher werden nach historischen Vorlagen aus Grauguss in Handarbeit gefertigt.

Wir fertigen nach Ihren vorhandenen Originalen geme Kopien aus Grau-, Aluminium- oder Sphäroguss an.

Handlaufhalter

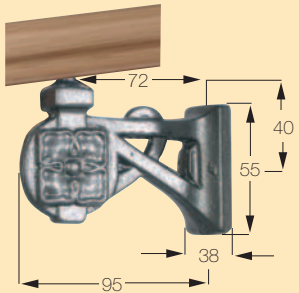

Art: 15303 *

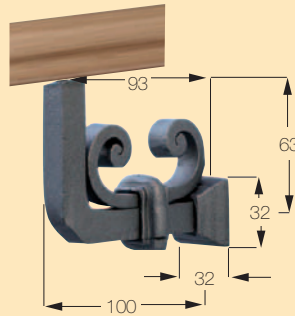

Art: 15309



Art: 15300 *



Art: 15302 *

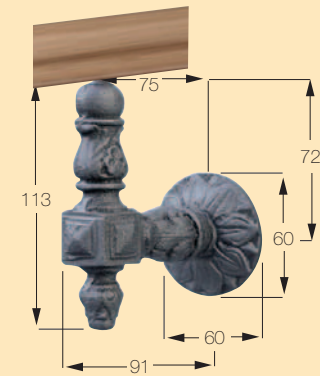

Art: 15307



Art: 15304 *



Art: 15308



Art: 15305



Art: 15301



Art: 15306

Alle angegebenen Bemaßungen in mm.

Unsere Handlaufhalter werden nach historischen Vorlagen aus Grauguss roh in Handarbeit gefertigt.

Mauermontage mittels mitgegossenem Stift aus Eisen, welcher bauseits ins Mauerwerk geklebt wird.

Standardmäßig mit Gewindestift M6 für bauseitiges Flacheisen, welches auf Wunsch auch lieferbar ist. Holzhandlauf bauseits.

Wir fertigen nach Ihren vorhandenen Originalen gerne Kopien an.

* Lagerware